

HERMAN MILLER SANTÉ

CRÉEZ VOTRE CHARIOT EN 5 ÉTAPES

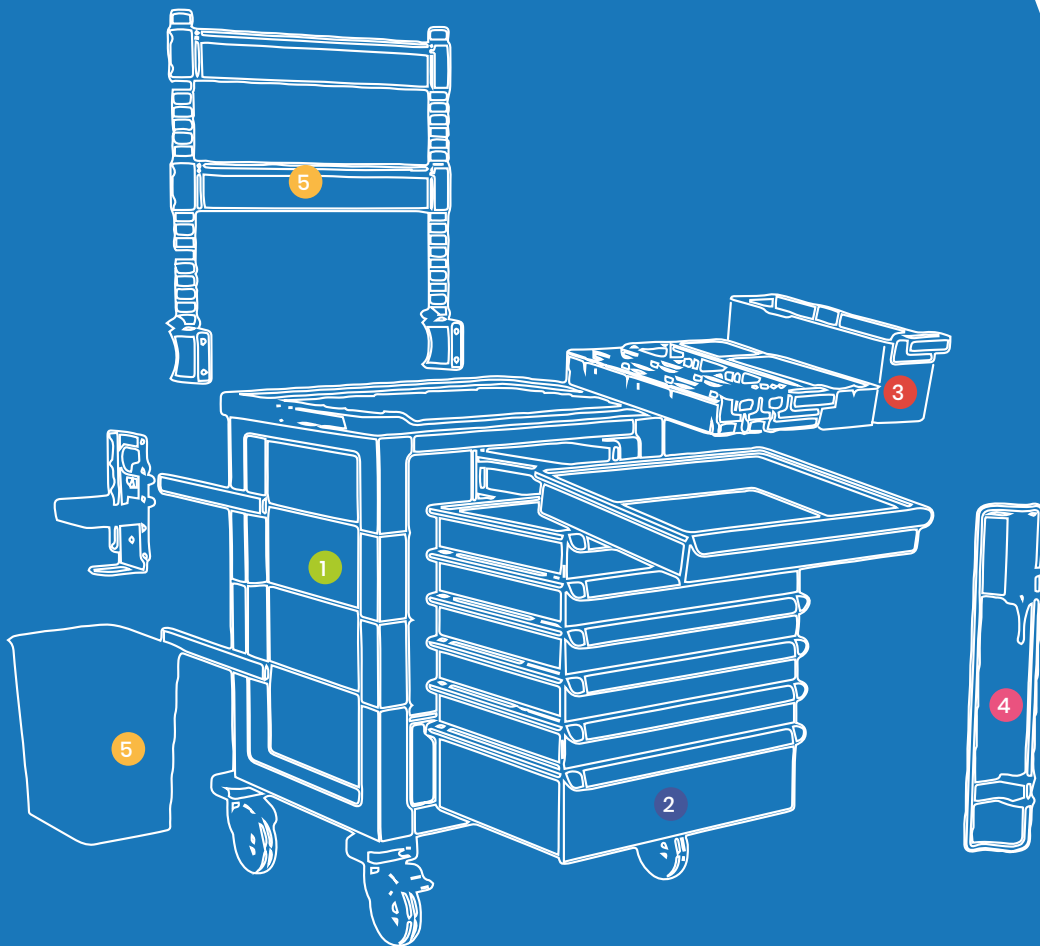

- 1 STRUCTURES
- 2 AMÉNAGEMENTS INTÉRIEURS
- 3 AMÉNAGEMENTS DE TIROIRS
- 4 SÉCURISATION
- 5 ACCESSOIRES

MOBILIERS &
EQUIPEMENTS
HOSPITALIERS

www.hmsante.com

ÉTAPE 1 : STRUCTURES

Standard ou XL

Hauteur 925 mm

8 glissières
Largeur totale avec bumpers

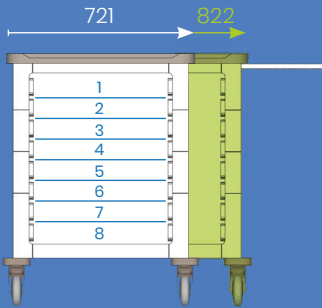

Quantité ✓ MB / **MBX** Quantité ✓
Avec tablette coulissante :
 MBT / **MBXT**

2 glissières
Largeur totale avec bumpers

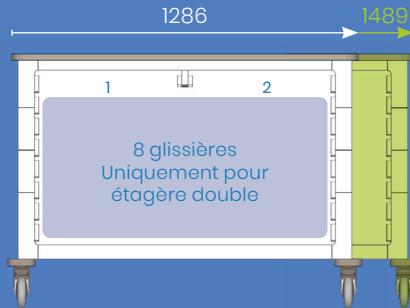

Quantité ✓ MBDSS / **MBDXSS** Quantité ✓
Chariot double sans séparation

16 glissières
Largeur totale avec bumpers



Quantité ✓ MBDST / **MBDXST** Quantité ✓
Chariot double séparation totale

Hauteur 980 mm

4 Glissières
Largeur 610

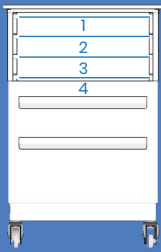

CLSICC
Plan simple
avec 1 cadre C
✓ Quantité

8 Glissières
Largeur 610



CLS2CC
Plan simple
avec 2 cadres C
✓ Quantité

4 Glissières
Largeur 813

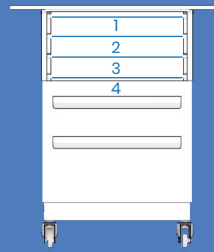

CLPICC
Plan prolongé
avec 1 cadre C
✓ Quantité

8 Glissières
Largeur 813



CLP2CC
Plan prolongé
avec 2 cadres C
✓ Quantité

Hauteur 1070 mm

10 Glissières
Largeur totale avec bumpers

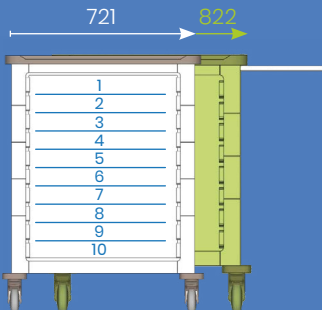

Quantité ✓ MH / **MHX** Quantité ✓
Avec tablette coulissante :
 MHT / **MHXT**

2 Glissières
Largeur totale avec bumpers

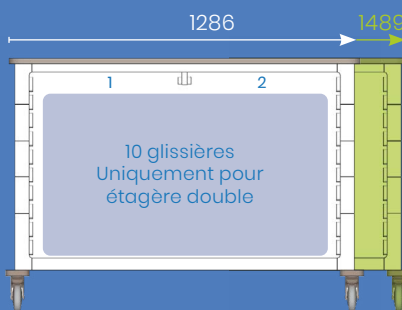

Quantité ✓ MHDSS / **MHDXSS** Quantité ✓
Chariot double sans séparation

20 Glissières
Largeur totale avec bumpers

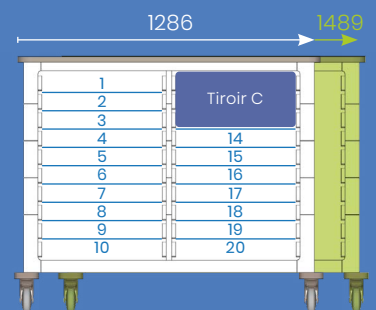

Quantité ✓ MHDST / **MHDXST** Quantité ✓
Chariot double séparation totale

ÉTAPE 2 : AMÉNAGEMENTS INTÉRIEURS

OCCUPENT 1 GLISSIÈRE

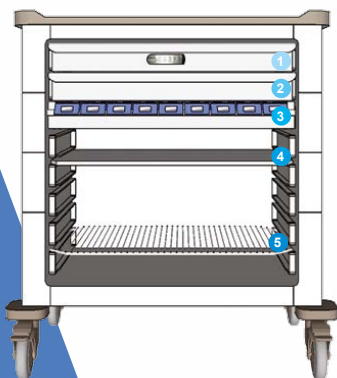

		STD	XL	Quantité
1 TIROIR SERRURE DOUBLE POINTS STD XL	CO207ELC CT511.03ELC			
2 TIROIR A STD XL	CO207FF CT511.03			
3 TIROIR PILULIER STD XL	ACHPIL STD ACHPIL XL			
4 ÉTAGÈRE PLEINE STD XL	CO203T CT521TR			
4 ÉTAGÈRE PLEINE DOUBLE STD XL	CO526T CT525T			
5 ÉTAGÈRE GRILLAGÉE STD XL	CO522 CT521I			
5 ÉTAGÈRE GRILLAGÉE DOUBLE STD XL	CT526 CT525			

OCCUPENT 2 GLISSIÈRES

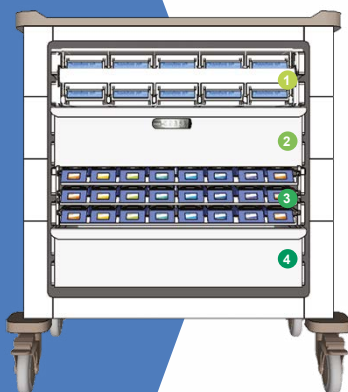

		STD	XL	Quantité
1 CASSETTE STD XL	CT543.08 CT543.10			
2 TIROIR SERRURE DOUBLE POINTS STD XL	CO208ELC CT511.06ELC			
3 CASSETTE PILULIER STD XL	ACHPIL21 ACHPIL24			
4 TIROIR B STD XL	CO208FF CT511.06			

OCCUPENT 3 GLISSIÈRES

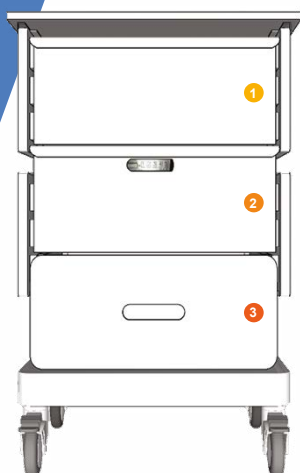

		STD	XL	Quantité
1 TIROIR C	CO209FF			
2 TIROIR SERRURE DOUBLE POINTS	CO209ELC			
3 TIROIR DOSSIERS	DEC.TDS20			

ÉTAPE 3 : AMÉNAGEMENTS TIROIRS

TIROIR PILULIERS

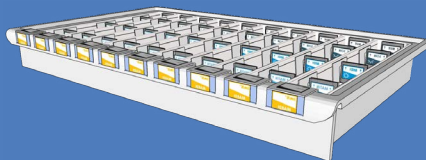

Un tiroir Standard contient 8 subcontainers
Un tiroir XL contient 10 subcontainers

✓ Quantité

TIROIR PILULIERS STD	SUBA803			
TIROIR PILULIERS XL	SUBA8XL03			

TIROIR MÉDICAMENTS

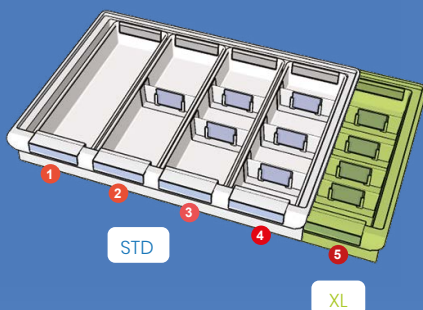

6

Un tiroir Standard contient :
4 subcontainers + séparateurs

Un tiroir XL contient :
5 subcontainers + séparateurs

STD XL Quantité

1 0 SÉPARATEUR	SUBA00 SUBAXL00			
2 1 SÉPARATEUR	SUBA01 SUBAXL01			
3 2 SÉPARATEURS	SUBA02 SUBAXL02			
4 3 SÉPARATEURS	SUBA03 SUBAXL03			
5 4 SÉPARATEURS	SUBA04 SUBAXL04			
6 5 SÉPARATEURS	SUBA05 SUBAXL05			

TIROIR DM/DMS

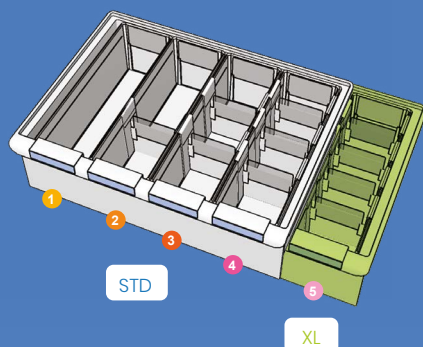

Un tiroir Standard contient :
4 subcontainers + séparateurs

Un tiroir XL contient :
5 subcontainers + séparateurs

STD XL Quantité

1 0 SÉPARATEUR	SUBB00 SUBBXL00			
2 1 SÉPARATEUR	SUBB01 SUBBXL01			
3 2 SÉPARATEURS	SUBB02 SUBBXL02			
4 3 SÉPARATEURS	SUBB03 SUBBXL03			
5 4 SÉPARATEURS	SUBB04 SUBBXL04			

TIROIR LIQUIDES & GROS VOLUMES

ex: SITA1

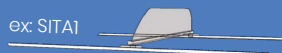

Pour

Tiroir A

STD XL Quantité

1 SÉPARATEUR	SITA1 SITAXL1			
2 SÉPARATEURS	SITA2 SITAXL2			
3 SÉPARATEURS	SITA3 SITAXL3			
4 SÉPARATEURS	SITA4 SITAXL4			

ex: SITB2

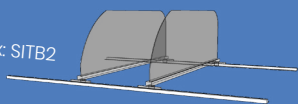

Pour

Tiroir B

1 SÉPARATEUR	SITB1 SITBXL1			
2 SÉPARATEURS	SITB2 SITBXL2			
3 SÉPARATEURS	SITB3 SITBXL3			
4 SÉPARATEURS	SITB4 SITBXL4			
5 SÉPARATEURS	SITB5 SITBXL5			

ex: SITC3

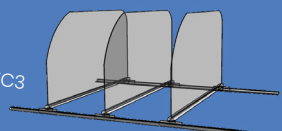

Pour

Tiroir C

1 SÉPARATEUR	SITC1 SITCXL1			
2 SÉPARATEURS	SITC2 SITCXL2			
3 SÉPARATEURS	SITC3 SITCXL3			
4 SÉPARATEURS	SITC4 SITCXL4			
5 SÉPARATEURS	SITC5 SITCXL5			

ÉTAPE 4 : SÉCURISATION

SCELLÉ POUR CADENAS À USAGE UNIQUE *Verrouille un seul tiroir*

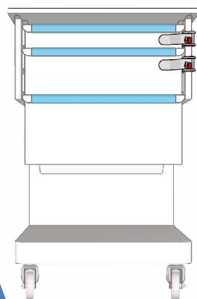

STRUCTURES	RÉFÉRENCES	✓	Quantité
CHARIOT L	AQ-SUP.SCELLEU		
AUTRES CHARIOTS	CT699		

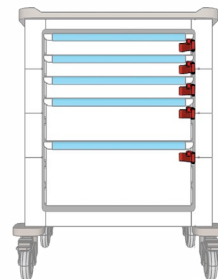

BARRE DE VERROUILLAGE *Verrouille tout les tiroirs*

Barre pour cadenas à usage unique

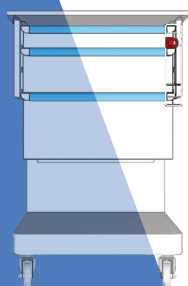

HAUTEURS	RÉFÉRENCES	✓	Quantité
Chariot L 1CC	CO472FFLU		
Chariot L 2CC	CO473FFLU		
915 mm	CT701.36		
1070 mm	CT701.42		

Barre à digicode

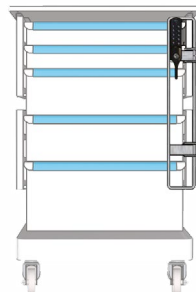

HAUTEURS	RÉFÉRENCES	✓	Quantité
Chariot L 1CC	CO472EL		
Chariot L 2CC	CO473EL		
915 mm	CT622.36		
1070 mm	CT622.42		

Barre RFID

HAUTEURS	RÉFÉRENCES	✓	Quantité
915 mm	CT625.R36		
1070 mm	CT625.R42		

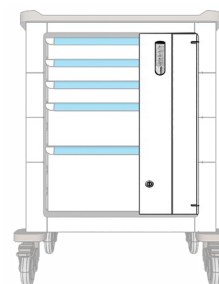
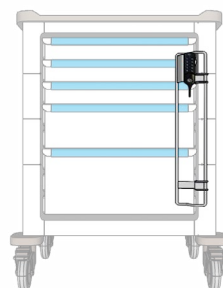
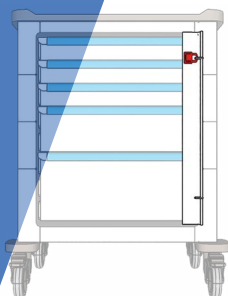

PORTES SIMPLES & DOUBLES *Ferme le chariot*

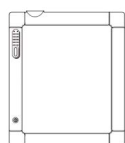

HAUTEURS	RÉFÉRENCES	Verrouillage par clés	✓	Quantité	Verrouillage par digicode	✓	Quantité
STD 925	CT707.136	CT707.136LL			CT707.136PL		
XL 925	CT717.136	CT717.136LL			CT717.136PL		
STD 1070	CT707.142	CT707.142LL			CT707.142PL		
XL 1070	CT717.142	CT717.142LL			CT717.142PL		

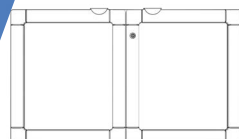

STD 925	CT707.236	CT707.236LL			CT707.236PL		
XL 925	CT717.236	CT717.236LL			CT717.236PL		
STD 1070	CT707.242	CT707.242LL			CT707.242PL		
XL 1070	CT717.242	CT717.242LL			CT717.242PL		

ÉTAPE 5 : ACCESSOIRES

CÔTÉS



PRODUITS	RÉFÉRENCES	✓	Quantité
1 POUBELLE GRAND CÔTÉ 12,5 L / 26 L	ACHCOR G / ACHCOR GXL		
2 POUBELLE PETIT CÔTÉ 12,5 L	ACHCOR P		
3 SUPPORT BOÎTE À GANTS	CT 726		
4 SUPPORT CONTAINER À AIGUILLES	CT 734.02		
5 PANIER PETIT MODÈLE	CT720		
6 PANIER SUTURE	CT723		
7 TABLETTE POUR POMPE D'ASPIRATION	CT756		
8 PORTE SONDE	ACH707		
9 PORTE OBUS	CT772M		
10 CROCHET	ACHCRO		
11 RAIL CHARIOT / CHARIOT TYPE L	CT782.15 / CT782.10		

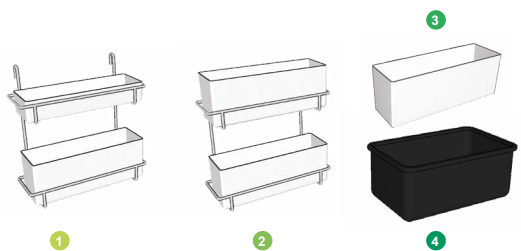

PRODUITS	RÉFÉRENCES	✓	Quantité
1 SUPPORT FLACONNAGE A3/B3	ACHSUB A3/B3		
2 SUPPORT FLACONNAGE B3/B3	ACHSUB B3/B3		
3 SUBCONTAINER B	ACHU238P		
4 BOÎTE MULTIFONCTION	HMS-BTEMULTI		



PRODUITS	RÉFÉRENCES	✓	Quantité
1 PORTE DOSSIERS	ACHSD 1		
2 SUPPORT DOCUMENTS	CT730F		
3 TABLETTE RABATTABLE	CT750 L OU R		

DESSUS

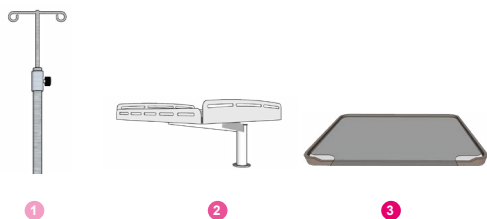

PRODUITS	RÉFÉRENCES	✓	Quantité
1 SUPPORT PERFUSION	CT770		
2 SUPPORT DÉFIBRILLATEUR	CT761		
3 PROTÈGE DOCUMENT TRANSPARENT STD/XL	CT507.20 / CT507.24		

ARRIÈRE

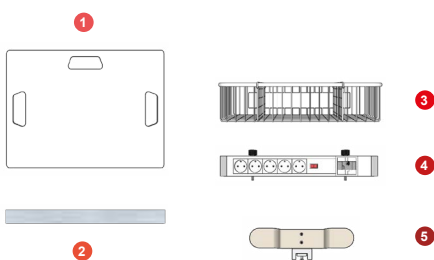

PRODUITS	RÉFÉRENCES	✓	Quantité
1 PLANCHE RÉANIMATION	CT773		
2 RAIL ARRIÈRE	CT782.20		
3 PANIER GRAND MODÈLE	CT722		
4 BLOC 5 PRISES	ACH5PDI		
5 ENROULEUR DE CÂBLE	CT779		

ÉTAPE 5 : ACCESSOIRES

INFORMATIQUES

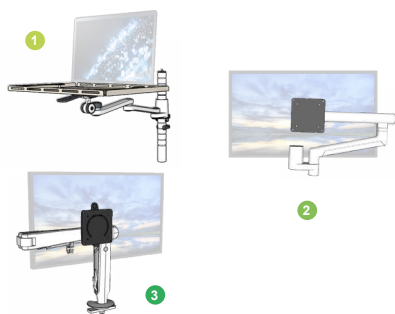

PRODUITS	RÉFÉRENCES	✓	Quantité
1 SUPPORT PC PORTABLE	ACHDAISY.20C		
2 BRAS À MONITEUR OLLIN	ONL/009/010		
3 BRAS À MONITEUR FLOW	DYN/013/007		

PORTIQUES

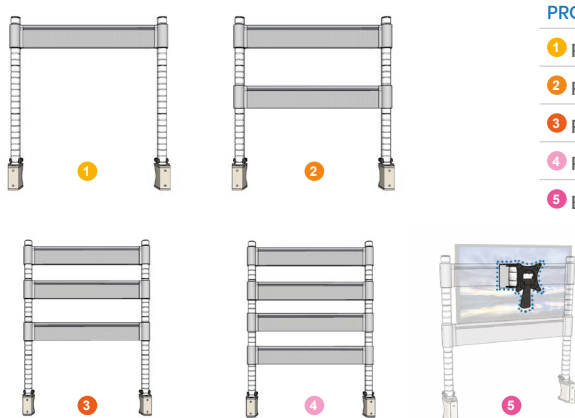

PRODUITS	RÉFÉRENCES	STD	XL	Quantité
1 PORTIQUE 1 RAIL	ACHPIR-STD / XL			
2 PORTIQUE 2 RAILS	ACHP2R-STD / XL			
3 PORTIQUE 3 RAILS	ACHP3R-STD / XL			
4 PORTIQUE 4 RAILS	ACHP4R-STD / XL			
5 BRAS SUPPORT ÉCRAN COURT	UNI/SWB/001/S			

BOÎTES À BEC POUR PORTIQUES

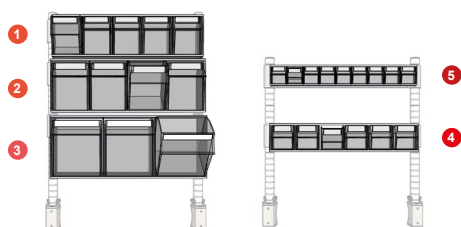

PRODUITS	RÉFÉRENCES	✓	Quantité
1 3 BOÎTES À BECS	ACHSTAL3P		
2 4 BOÎTES À BECS	ACHSTAL4P		
3 5 BOÎTES À BECS	ACHSTAL5P		
4 6 BOÎTES À BECS	ACHSTAL6P		
5 9 BOÎTES À BECS	ACHSTAL9P		

ACCESSOIRES POUR PORTIQUES



PRODUITS	RÉFÉRENCES	✓	Quantité
1 BRAS À TABLETTE SUPPORT PC PORTABLE	ACHDAISY.20CP		
2 TABLETTE INOX	HMS-TABLETTE-P.		
3 3 BOÎTES À GANTS SIMPLES VERTICALES	ACHBG3PV		
4 SUBCONTAINER B1	ACH236PI		
5 SUBCONTAINER B3	ACH238P		
6 PANIER PETIT MODÈLE	CT720		
7 PANIER GRAND MODÈLE	CT722		
8 SUPPORT CONTAINER À AIGUILLES	CT734.02		
9 SUPPORT BOÎTES DE LIGATURES 2 NIVEAUX	AQU-SUP.BTE.LIG.2		
10 SUPPORT BOÎTES DE LIGATURES 3 NIVEAUX	AQU-SUP.BTE.LIG.3		

Étape 1 - LES STRUCTURES				
CHOIX 1 : HAUTEUR 925 MM				
Description	Capacité intérieure	Référence	✓	Quantité
Chariot STD	8 Glissières	MB		
Chariot XL	8 Glissières	MBX		
Chariot avec tablette coulissante STD	8 Glissières	MBT		
Chariot avec tablette coulissante XL	8 Glissières	MBXT		
Chariot double sans séparation STD	8 Glissières	MBDSS		
Chariot double sans séparation XL	8 Glissières	MBDXSS		
Chariot double séparation totale STD	16 Glissières	MBDST		
Chariot double séparation totale XL	16 Glissières	MBDXST		
CHOIX 2 : TYPE CHARIOT L				
Description	Capacité intérieure	Référence	✓	Quantité
Plan simple 1 cadre C	4 Glissières	CLS1CC		
Plan simple 2 cadres C	8 Glissières	CLS2CC		
Plan prolongé 1 cadre C	4 Glissières	CLP1CC		
Plan prolongé 2 cadres C	8 Glissières	CLP2CC		
CHOIX 3 : HAUTEUR 1070 MM				
Description	Capacité intérieure	Référence	✓	Quantité
Chariot STD	10 Glissières	MH		
Chariot XL	10 Glissières	MHX		
Chariot avec tablette coulissante STD	10 Glissières	MHT		
Chariot avec tablette coulissante XL	10 Glissières	MHXT		
Chariot double sans séparation STD	10 Glissières	MHDSS		
Chariot double sans séparation XL	10 Glissières	MHDXSS		
Chariot double séparation totale STD	20 Glissières	MHDST		
Chariot double séparation totale XL	20 Glissières	MHDXST		

Étape 2 - LES TIROIRS				
OCCUPANT 1 GLISSIERE				
Description	Référence STD	Référence XL	✓	Quantité STD/XL
Tiroir piluliers	ACHPIL STD	ACHPIL XL		
Tiroir A	CO207FF	CT511.03		
Tiroir serrure double points	CO207ELC	CT511.03ELC		
Étagère pleine	CO203T	CT521TR		
Étagère pleine double	CT526T	CT525T		
Étagère grillagée	CT522	CT521.1		
Étagère grillagée double	CT526T	CT525		
OCCUPANT 2 GLISSIERES				
Description	Référence STD	Référence XL	✓	Quantité STD/XL
Tiroir B	CO208FF	CT511.06		
Tiroir serrure double points	CO208ELC	CT511.06ELC		
Cassette piluliers	ACHPIL21	ACHPIL24		
Cassette	CT542.08	CT738.2405		
OCCUPANT 3 GLISSIERES				
Description	Référence		✓	Quantité
Tiroir C	CO209FF			
Tiroir serrure double points	CO209ELC			
Tiroir dossiers	DEC.TDS20			

Étape 3 - LES AMÉNAGEMENTS TIROIRS				
TIROIR PILULIERS				
Description	Référence STD	Référence XL	✓	Quantité STD/XL
Tiroir piluliers	SUBA803	SUBA8XL03		
TIROIR MÉDICAMENTS				
Description	Référence STD	Référence XL	✓	Quantité STD/XL
0 Séparateur	SUBA00	SUBAXL00		
1 Séparateur	SUBA01	SUBAXL01		
2 Séparateurs	SUBA02	SUBAXL02		
3 Séparateurs	SUBA03	SUBAXL03		
4 Séparateurs	SUBA04	SUBAXL04		
5 Séparateurs	SUBA05	SUBAXL05		
TIROIR DM/DMS				
Description	Référence STD	Référence XL	✓	Quantité STD/XL
0 Séparateur	SUBB00	SUBBXL00		
1 Séparateur	SUBB01	SUBBXL01		
2 Séparateurs	SUBB02	SUBBXL02		
3 Séparateurs	SUBB03	SUBBXL03		
4 Séparateurs	SUBB04	SUBBXL04		
TIROIR GROS VOLUMES				
Description	Référence STD	Référence XL	✓	Quantité STD/XL
1 Séparateur Tiroir A	SITA1	SITAXL1		
2 Séparateurs Tiroir A	SITA2	SITAXL2		
3 Séparateurs Tiroir A	SITA3	SITAXL3		
4 Séparateurs Tiroir A	SITA4	SITAXL4		
1 Séparateur Tiroir B	SITB1	SITBXL1		
2 Séparateurs Tiroir B	SITB2	SITBXL2		
3 Séparateurs Tiroir B	SITB3	SITBXL3		
4 Séparateurs Tiroir B	SITB4	SITBXL4		
5 Séparateurs Tiroir B	SITB5	SITBXL5		
1 Séparateur Tiroir C	SITC1	SITCXL1		
2 Séparateurs Tiroir C	SITC2	SITCXL2		
3 Séparateurs Tiroir C	SITC3	SITCXL3		
4 Séparateurs Tiroir C	SITC4	SITCXL4		
8 Séparateurs Tiroir C	SITC8	SITCXL8		

Étape 4 - LA SÉCURISATION				
CADENAS A USAGE UNIQUE				
Description	Référence Gauche	Référence Droite	✓	Quantité G/D
Pour Chariot TYPE L	AQU-SUP.SCELLE.U G	AQU-SUP.SCELLE.U D		/
Pour Chariot H925/1070	CT699 G	CT699 D		/
BARES DE VERROUILLAGE				
Description	Référence Gauche	Référence Droite	✓	Quantité G/D
Barre à cadenas à usage unique H915	CT701.36 G	CT701.36 D		/
Barre à cadenas à usage unique H1070	CT701.42 G	CT701.42 D		/
Barre à cadenas à usage unique Chariot L 1CC	CO472FFLU G	CO472FFLU D		/
Barre à cadenas à usage unique Chariot L 2CC	CO473FFLU G	CO473FFLU D		/
Barre à digicode H925	CT622.36 G	CT622.36 D		/
Barre à digicode H1070	CT622.42 G	CT622.42 D		/
Barre à digicode Chariot L 2CC	CO472 EL G	CO472 EL D		/
Barre à digicode Chariot L 1CC	CO473 EL G	CO473 EL D		/
Barre RFID H925	CT630.36P G	CT630.36P D		/
Barre RFID H1070	CT630.42P G	CT630.42P D		/
PORTES SIMPLES & DOUBLES				
Description	Verrouillage par clés	Verrouillage par digicode	✓	Quantité clés/ Digicode
Porte simple STD H925	CT707.136LL	CT707.136PL		/
Porte simple STD H1070	CT707.142LL	CT707.142PL		/
Porte simple XL H925	CT717.136LL	CT717.136PL		/
Porte simple XL H1070	CT717.142LL	CT717.142PL		/
Porte double STD H925	CT707.236LL	CT707.236PL		/
Porte double STD H1070	CT707.242LL	CT707.242PL		/
Porte double XL H925	CT717.236LL	CT717.236PL		/
Porte double XL H1070	CT717.242LL	CT717.242PL		/

Étape 5 - LES ACCESSOIRES				
Description	Référence	✓	Quantité	
COTES - Poubelle grand coté 12L	ACHCOR G			
COTES - Poubelle grand coté 26L	ACHCOR GXL			
COTES - Poubelle petit coté 12L	ACHCOR P			
COTES - Support boîte à gants	CT726			
COTES - Support container à aiguilles	CT734.02			
COTES - Porte sonde	ACH707			
COTES - Porte obus	CT772M			
COTES - Crochet	ACHCRO			
COTES - Panier petit modèle	CT720			
COTES - Panier suture	CT723			
COTES - Tablette pour pompe d'aspiration	CT756			
COTES - Rail chariot H925-1070	CT782.15			
COTES - Rail chariot L	CT782.20			
DESSUS - Support perfusion	CT770			
DESSUS - Support défibrillateur	CT761			
DESSUS - Protège documents transparent STD	CT507.20			
DESSUS - Protège documents transparent XL	CT507.24			
ARRIERE - Plaque réanimation	CT773			
ARRIERE - Enrouleur de câble	CT779			
ARRIERE - Panier grand modèle	CT722			
ARRIERE - Bloc 5 prises	ACH5PDI			
ARRIERE - Tablette support pc portable	ACHDAISY20CP			
ARRIERE - Rail arrière	CT782.20			
Support pc portable	ACHDAISY20C			
Bras à moniteur olin	ONL/009/010			
Bras à moniteur FLOW	DYN/013/007			
Portique 1 rail	AVHP1R-STD/XL/L			
Portique 2 rails	AVHP2R-STD/XL/L			
Portique 3 rails	AVHP3R-STD/XL/L			
Portique 4 rails	AVHP4R-STD/XL/L			
Portique - Bras support écran court	UNI/SWB/001/S			
Portique - 3 Boîtes à bords	ACHSTAL3PN			
Portique - 4 Boîtes à bords	ACHSTAL4PN			
Portique - 5 Boîtes à bords	ACHSTAL5PN			
Portique - 6 Boîtes à bords	ACHSTAL6PN			
Portique - 9 Boîtes à bords	ACHSTAL9PN			
Portique - Tablette inox	HMS-TABLETTE-P.			
Portique - Subcontainer B1	ACH236PI			
Portique - Subcontainer B3	ACH238P			
Portique - Panier petit modèle	CT720			
Portique - Panier grand modèle	CT722			
Portique - Support container à aiguilles	CT734.02			
Portique - 3 boîtes à gants simple verticale	ACHBG3PV			
Portique - Support boîte à ligatures 2 niveaux	AQU-SUP.BET.LIG.2			
Portique - Support boîte à ligatures 3 niveaux	AQU-SUP.BET.LIG.3			
Portique - Bras à tablette support pc portable	ACHDAISY20CP			

